

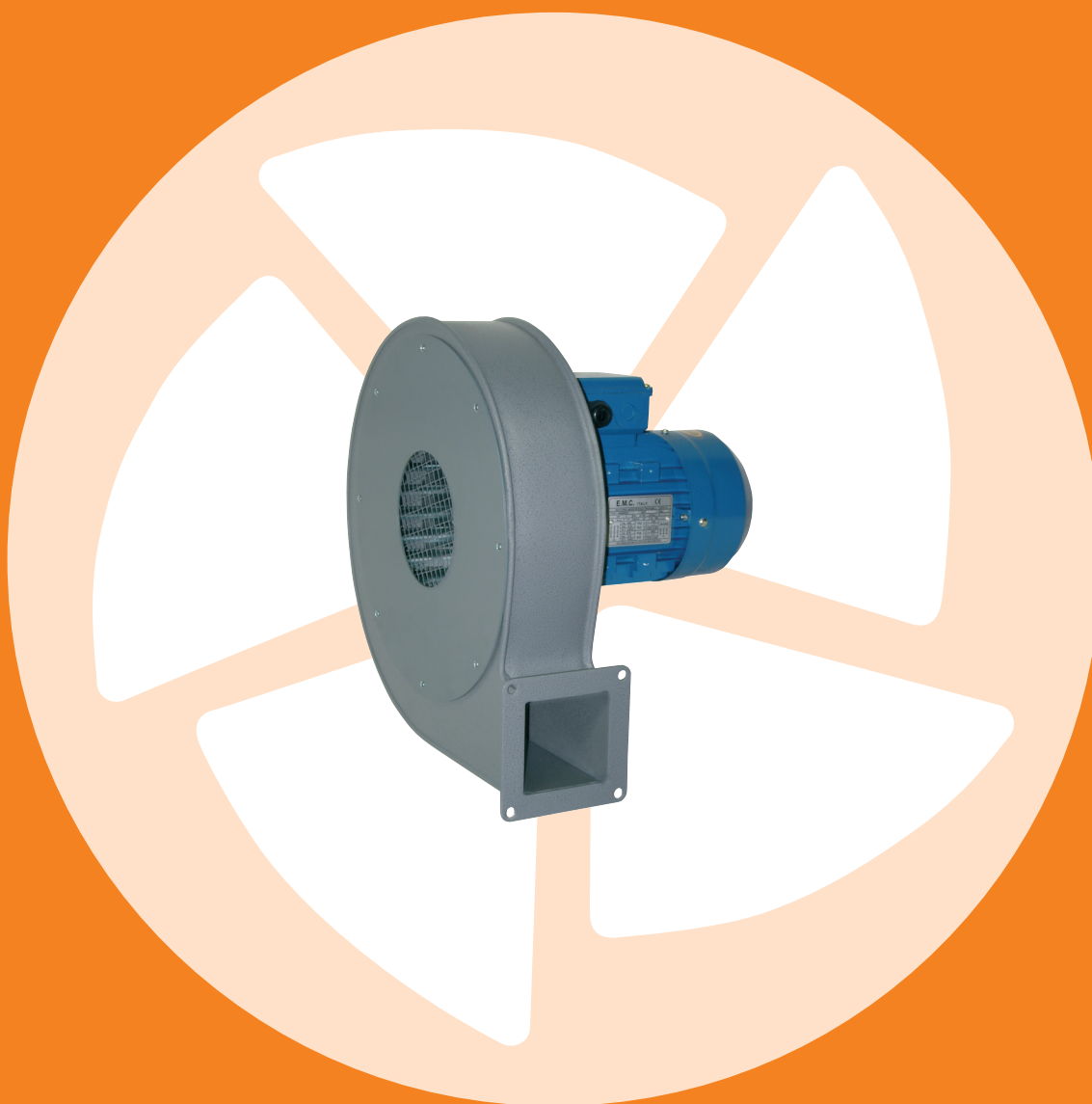

Serie NP





Serie di ventilatori a pale avanti costruita per ottenere medie pressioni con basse portate.

La serie **NP** è particolarmente adatta all'aspirazione di aria pulita o debolmente polverosa trovando un vasto utilizzo nella dissipazione del calore da lampade, motori ecc...

Molto utilizzati anche nella ventilazione di caldaie e piccoli forni e nell'apporto di aria comburente per bruciatori a gas.

La temperatura del fluido di esercizio può arrivare a +80 °C nell'esecuzione standard e fino a +200 °C nell'esecuzione **SV**.

La girante in lamiera di acciaio zincata è costruita con pale avanti (tipo scirocco).

I ventilatori della serie **NP** sono costruiti di serie in esec.5, forniti cioè senza base di sostegno motore.

I motori utilizzati di serie sono in forma B5 a 2 poli, chiusi autoventilati e unificati unel-mec ip55 cIF.



Forward blade series of fans manufactured to obtain medium pressures with low flow rates.

***NP** series is particularly suitable for clean or slightly dusty air suction, finding a wide use in heat dissipation from lamps, motors, etc....*

They are also much used in ventilation of boilers and little ovens and in inlet of combustion air for gas burners.

*Working fluid temperature can go up to + 80°C for standard execution and up to + 200°C for **SV** execution.*

The impeller, in galvanized steel sheet, is manufactured with forward blades ("sirocco" type).

***NP** standard series fans are manufactured in arrangement 5, supplied without motor support base.*

The installed motors are in B5 construction, 2 poles, enclosed selfventilated and standardized UNEL MEC ip55 cIF.



Série de ventilateurs à palettes en avant pour obtenir des pressions moyennes avec des débits bas.

*La série **NP** est particulièrement adaptée pour l'aspiration d'air propre ou à peine poussiéreux et peut-être utilisée dans la dissipation de chaleur à partir de lampes, de moteurs, etc...*

Ces ventilateurs sont très utilisés aussi pour la ventilation de chaudières et petits fours et dans l'apport d'air comburante pour des brûleurs à gaz.

*La température du fluide d'exercice peut arriver à +80°C en arrangement standard et jusqu'à +200°C en arrangement **SV**.*

La turbine en tôle d'acier zingué est réalisée avec des palettes en avant (type sirocco).

*Les ventilateurs de la série **NP** sont construits en arrangement 5, c'est à dire sans être équipés de base pour le soutien du moteur.*

Les moteurs de série sont en forme B5, à 2 pôles, fermés auto-aérés et standardisés unel-mec ip55 cIF.



Reihe von Lüftern mit vorwärts gekrümmten Schaufeln dazu erbaut, um mittlere Luftdrücke mit niedriger Tragfähigkeiten zu erlangen.

*Die **NP** Reihe ist fürs Ansaugen reiner oder leicht staubiger Luft besonders geeignet und kommt zur weiten Anwendung bei Wärmeverschwendung von Lampen, Motoren usw. Sie kommt zur weiten Anwendung auch bei Kesselventilation und kleinen Ofen und beim Zusenden Brandfördernder Luft für Gasbrenner.*

*Die Höchsttemperatur des Übungsfluidums kann bei Standarddurchführungen +80°C und bei **SV** Durchführungen +200°C sein.*

Das Flügelrad aus geschweißtem Stahlblech wird mit vorwärts gekrümmten Schaufeln (nach Schirokko Muster) gebaut.

*Die **NP** Serienlüftern werden serienmäßig nach Durchführung 5, das heißt ohne Motorstützebasis ausgestattet, gebaut.*

Die benutzte Serienmotoren sind der B5 Klasse, mit 2 Polen, geschlossene, eigenbelüftete und unel-mec ip55 cIF normiert.



Serie de ventiladores de álabes hacia adelante contruidos para la obtención de presiones medias y caudales bajos. La

*serie **NP** es especialmente apropiada para la aspiración de aire limpio o moderadamente polvoriento, siendo ampliamente utilizada en la disipación del calor derivado de armarios eléctricos, locales para generadores, extrusores, lámparas, motores, etc....*

Muy utilizados también en la ventilación de calderas y pequeños hornos.

*La temperatura del fluido de trabajo puede alcanzar +80°C en la ejecución standard y hasta +200°C en la ejecución **SV**.*

La turbina en chapa de acero galvanizado está construida con álabes hacia adelante (tipo scirocco). Los ventiladores de la serie

***NP** se construyen de serie ejec. 5, o sea equipados sin base de soporte motor. Los motores utilizados de serie son de construcción B5, de 2 polos, unificados unel-mec ip55 cIF.*

> Esecuzioni e forme costruttive fornibili <

- > Arrangements and constructive forms > Arrangements et formes de construction disponibles > Baudurchführungen und Bauformen sind vorrätig > Ejecuciones y formas constructivas, con posibilidad de ser suministradas

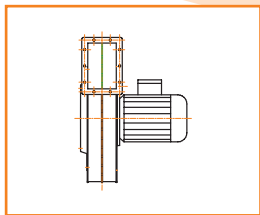

Esec. 5 – semplice aspirazione, accoppiamento diretto. Girante a sbalzo sul motore flangiato sostenuto dalla chiocciola.

Ventilatore fornito completo di motore forma B5

Arrangement 5 – simple suction, direct drive. Overhanging impeller on flanged motor supported by the housing. Fan supplied with B5 construction motor

Arrangement 5 – aspiration simple, accouplement direct. Turbine clavetée en bout d'arbre du moteur à brides soutenu par la base.

Ventilateur livré avec moteur forme B5

Durchführung 5 - schlichtes Ansaugen, direkte Koppelung. Fliegend angeordnetes Laufrad auf dem durch die Spindelmutter abgestützten Flanschmotor.

Lüfter komplett mit B5 Motor ausgestattet (ohne Stuhl)

Ejec. 5 – aspiración simple, acoplamiento directo. Turbina acoplada directamente al eje del motor soportado a la voluta.

Ventilador suministrado completo de motor en construcción B5

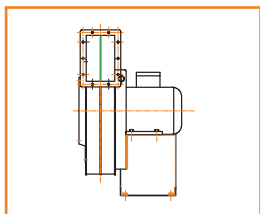

Esec. 4 – semplice aspirazione, accoppiamento diretto. Girante a sbalzo sul motore sostenuto dalla base.

Ventilatore fornito completo di motore forma B3/B5

Arrangement 4 – simple suction, direct drive. Overhanging impeller on motor supported by the base.

Fan supplied with B3/B5 construction motor

Arrangement 4 – aspiration simple, accouplement direct. Turbine clavetée en bout d'arbre du moteur soutenu par la base.

Ventilateur livré avec moteur forme B3/B5

Durchführung 4 – schlichtes Ansaugen, direkte Koppelung. Fliegend angeordnetes Laufrad auf dem durch die Basis abgestützten Motor.

Lüfter komplett mit B3/B5 Motor ausgestattet

Ejec. 4 – aspiración simple, acoplamiento directo. Turbina acoplada directamente al eje del motor soportado por la base.

Ventilador suministrado completo de motor en construcción B3/B5

Note - Notes

> Dimensionale direttamente accoppiati <
> Direct drive dimensional > Dimensionnel directement couplés
> Direktgekoppelte Umfänge habend > Dimensional acoplados directamente

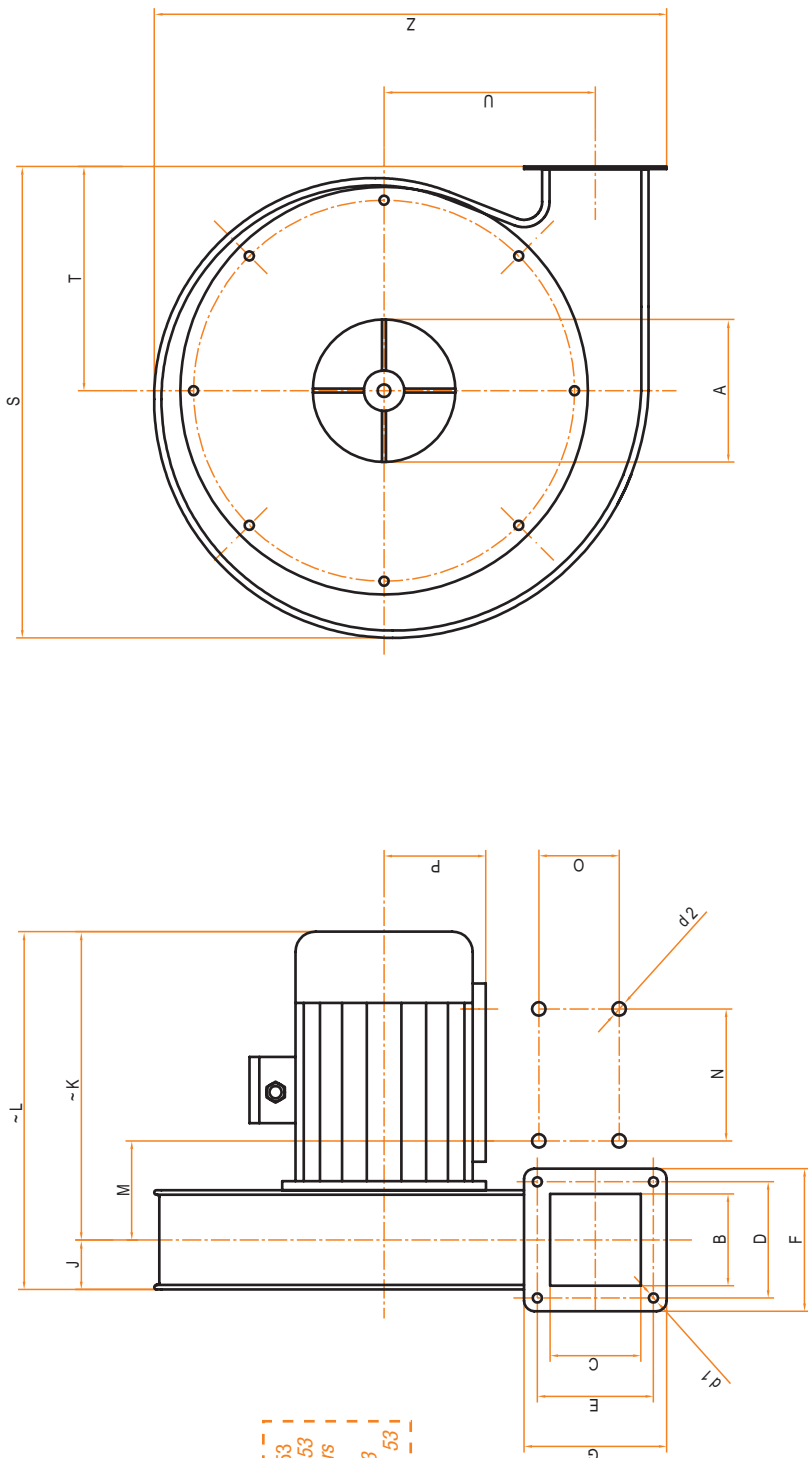

Per orientamento ventilatori vedi pag. 53
 For discharges direction fans see page 53
 Pour toutes orientations des ventilateurs
 adressez vous à la page 53
 Für die Lüftersorientierung siehe S. 53
 Para orientación ventiladores véase pag. 53

Dimensioni serie NP direttamente accoppiati - Esec. 5

Series NP dimensions - direct drive (arrangement 5) - Dimensions série NP directement couplés (Exéc. 5) - Direktgekoppelte Umfänge NP Serie (Durchführung 5) - Dimensiones serie NP acoplados directamente (Ejec. 5)

Modello	Motore	A	B	C	D	E	d1	G	F	d2	J	K	L	M	N	O	P	S	T	U	Z	PD ²	kg
NP 16	E-50	125	50	49	70	70	7	90	90	/	28	177	205	72	80	100	63	228	106	100	268	0,009	5
NP 20	63 A-2	100	60	59	85	85	7	105	105	7	33	222	255	80	100	115	80	293	151	115	300	0,02	8
NP 25	71 A-2	115	65	64	95	95	9	120	120	7	36	243	279	80	90	112	71	339	167	145	365	0,043	13
NP 28	71 B-2	120	85	84	110	110	9	128	128	7	46	253	299	90	90	112	71	378	185	156	401	0,081	15
NP 30	80 A-2	130	85	84	110	110	9	128	128	10	46	279	325	95	100	125	80	403	197	171	427	0,11	20
NP 35	90 S-2	140	90	89	114	114	9	140	140	10	49	295	344	104	100	140	90	463	220	208	503	0,19	29
NP 40	90 L-2	160	90	89	114	114	9	140	140	10	49	320	369	104	125	140	90	519	252	232	551	0,32	32

Tutte le quote sono espresse in mm. - Misura non impegnativa - MISTRAL ASPIRATORI-VENTILATORI s.r.l. si riserva il diritto di modificare le quote senza preavviso - All the dimensions are showed in mm. - Non-committal measure - MISTRAL ASPIRATORI-VENTILATORI s.r.l. reserves the right to modify the dimensions without notice - Toutes les parties sont exprimées en mm. - Mesures pas contraignantes - MISTRAL ASPIRATEURS-VENTILATEURS s.r.l. se réserve la faculté de modifier les parties sans préavis - Die Quoten sind in mm. ausgedrückt - nicht verbindliche Maße - MISTRAL ASPIROREN - LÜFTER GmbH vorbehaltet sich das Recht, die Quote fristlos zu ändern - Todas las cuotas se expresan en mm - Medidas no vinculantes - MISTRAL ASPIRATORI-VENTILATORI s.r.l. se reserva el derecho de modificar las cuotas sin previo aviso.

> Prestazioni direttamente accoppiati <
 > Direct drive performance> Performances directement couplés
 > Direktgekoppelte Leistungen > Rendimientos acoplados directamente

		Portata V = m ³ /h Portata V = m ³ /s																							
Modello	Motore	kW ass.	kW inst.	n° giri	dB(A)*	80	110	140	170	200	230	260	300	340	380	420	470	520	580	650	720	790	860	950	1040
						0,022	0,031	0,039	0,047	0,056	0,064	0,072	0,083	0,094	0,106	0,117	0,131	0,144	0,161	0,181	0,200	0,219	0,239	0,264	0,289
NP 16	E-50	0,06	0,09	2800	58,8	58	61	64	67	70	73														
NP 20	63 A-2	0,15	0,18	2800	63,7	88	91	94	97	99	100	102	102	102											
NP 25	71 A-2	0,33	0,37	2800	68,4		123	125	129	133	136	140	143	145	146	145	145								
NP 28	71 B-2	0,52	0,55	2800	70,7					159	160	164	166	169	172	175	177	179							
NP 30	80 A-2	0,73	0,75	2850	72,7							182	185	188	191	195	199	203	206	208	208	272	270	270	268
NP 35	90 S-2	1,48	1,5	2850	77									260	262	264	266	269	270	272	272	346	348	350	352
NP 40	90 L-2	2,06	2,2	2850	80,2											333	335	337	340	344	344	346	348	350	352

(*) : Pressione sonora Lp = dB(A) - media di valori rilevati a 1,5 m. dal ventilatore con bocca premente canalizzata e riferita al punto di maggior rendimento. Tolleranza sulla rumorosità + 3 dB(A)

(*) : Sound pressure Lp = dB(A) - Mean of values plotted at 1,5 m. from fan with canalized outlet and free inlet and refers at the point of major efficiency. Noise level tolerance + 3 dB(A)

(*) : Pression sonore Lp = dB(A) - moyenne de valeurs relevés à 1,5 m. du ventilateur avec goulot de compression canalisé et goutot aspirant libre et rapporté au point d'efficacité le plus élevé. Tolérance sur niveau sonore + 3 dB(A)

(*) : Schalldruck Lp = dB(A) - durchschnittliche Werte entnommene auf eine Entfernung von 1,5 m vom Lüfter mit dem drückenden kanalisierten Mundstück und dem Ansaugermundstück frei und zu dem Punkt höchster Leistung gewandt. Toleranz schallpegel + 3 dB(A)

(*) : Presión sonora Lp = dB(A) - media de valores registrados a 1,5 m del ventilador con entrada impenete canalizada y entrada aspirante libre y referida al punto de mayor rendimiento. Tolerancia de ruido + 3 dB(A)

Note - Notes

> Prestazioni direttamente accoppiati 60 Hz <
 > 60 Hz Direct drive performance > Performances directement couplés 60 Hz
 > Direktgekoppelte Leistungen 60 Hz > Rendimientos acoplados directamente 60 Hz

		Portata V = m ³ /h Portata V = m ³ /s																																				
Modello	Motore	n° giri	Pressione totale Pt = kgf/m ² ~ da Pa																																			
			90	100	112	125	140	160	180	200	224	250	280	315	355	400	450	500	560	630	710	800	900	1000	1120	1250	1400	1600	1800	2000	2240	2500	2800					
			0,025	0,028	0,031	0,035	0,039	0,044	0,050	0,056	0,062	0,069	0,078	0,088	0,099	0,111	0,125	0,139	0,156	0,175	0,197	0,222	0,250	0,278	0,311	0,347	0,389	0,444	0,500	0,566	0,622	0,69	0,78					
NP16 a richiesta	56 A-2	3360	Pt (mmH ₂ O)	85	87	88	90	92	94	97	100	102	106	109	112																							
			Ps (mmH ₂ O) pv (W)	79 40	79 44	79 47	78 51	78 56	77 61	75 68	75 76	72 85	69 96	65 111	58 123	58 144	49 145	41 147																				
NP20	63 A-2	3360	Pt (mmH ₂ O)	124	120	120	126	128	131	134	136	138	141	144	145	147	145																					
			Ps (mmH ₂ O) pv (W)	87 190	87 190	87 190	102 190	102 190	121 168	121 190	121 169	126 178	126 180	135 183	150 188	164 191	184 196	200 201	227 206	264 209	293 211	205																
NP25	71 A-2	3360	Pt (mmH ₂ O)	168	168	169	174	176	178	180	183	188	191	196	199	201	206	209	211	210	205																	
			Ps (mmH ₂ O) pv (W)	190 190	190 190	190 206	215 190	215 190	215 190	215 190	215 190	215 190	215 190	215 190	215 190	215 190	215 190	215 190	215 190	215 190	215 190	215 190	215 190	215 190	215 190	215 190	215 190	215 190	215 190	215 190	215 190	215 190	215 190	215 190	215 190	215 190	215 190	
NP28	71 B-2	3360	Pt (mmH ₂ O)	225	220	220	225	225	227	228	228	229	231	231	232	233	235	243	247	251	255	257	257	257	257	257	257	257	257	257	257	257	257	257	257	257	257	
			Ps (mmH ₂ O) pv (W)	387 387	387 387	387 387	403 387	403 387	403 387	403 387	403 387	403 387	403 387	403 387	403 387	403 387	403 387	403 387	403 387	403 387	403 387	403 387	403 387	403 387	403 387	403 387	403 387	403 387	403 387	403 387	403 387	403 387	403 387	403 387	403 387	403 387	403 387	
NP30	80 A-2	3360	Pt (mmH ₂ O)	257	257	257	257	257	257	257	257	257	257	257	257	257	257	257	257	257	257	257	257	257	257	257	257	257	257	257	257	257	257	257	257	257		
			Ps (mmH ₂ O) pv (W)	465 465	465 465	465 465	465 465	465 465	465 465	465 465	465 465	465 465	465 465	465 465	465 465	465 465	465 465	465 465	465 465	465 465	465 465	465 465	465 465	465 465	465 465	465 465	465 465	465 465	465 465	465 465	465 465	465 465	465 465	465 465	465 465	465 465	465 465	
NP35	90 S-2	3360	Pt (mmH ₂ O)	347	347	347	347	347	347	347	347	347	347	347	347	347	347	347	347	347	347	347	347	347	347	347	347	347	347	347	347	347	347	347	347	347		
			Ps (mmH ₂ O) pv (W)	524 524	524 524	524 524	524 524	524 524	524 524	524 524	524 524	524 524	524 524	524 524	524 524	524 524	524 524	524 524	524 524	524 524	524 524	524 524	524 524	524 524	524 524	524 524	524 524	524 524	524 524	524 524	524 524	524 524	524 524	524 524	524 524	524 524	524 524	
NP40	90 L-2	3360	Pt (mmH ₂ O)	464	464	464	464	464	464	464	464	464	464	464	464	464	464	464	464	464	464	464	464	464	464	464	464	464	464	464	464	464	464	464	464	464		
			Ps (mmH ₂ O) pv (W)	5050 5050	5050 5050	5050 5050	5050 5050	5050 5050	5050 5050	5050 5050	5050 5050	5050 5050	5050 5050	5050 5050	5050 5050	5050 5050	5050 5050	5050 5050	5050 5050	5050 5050	5050 5050	5050 5050	5050 5050	5050 5050	5050 5050	5050 5050	5050 5050	5050 5050	5050 5050	5050 5050	5050 5050	5050 5050	5050 5050	5050 5050	5050 5050	5050 5050	5050 5050	

(*) : Pressione sonora Lp = dB(A) - media di valori rilevati a 1,5 m. dal ventilatore con bocca premente canalizzata e bocca aspirante libera e riferita al punto di maggior rendimento. Tolleranza sulla rumorosità + 3 dB(A) - [mmH₂O] ~ [da Pa]
 (**) : Sound pressure Lp = dB(A) - Mean of values plotted at 1,5 m. from fan with canalized outlet and free inlet and refers at the point of major efficiency. Noise level tolerance + 3 dB(A) - [mmH₂O] ~ [da Pa]
 (***) : Pression sonore Lp = dB(A) - moyenne de valeurs relevés a 1,5 m. du ventilateur avec goulot de compression canalisé et goulot aspirant libre et rapporté au point d'efficacité le plus élevé. Tolerance sur niveau sonore + 3 dB(A) - [mmH₂O] ~ [da Pa]
 (****) : Schalldruck Lp = dB(A) - durchschnittliche Werte entnommene auf eine Entfernung von 1,5 m vom Lüfter mit dem drückenden kanalisierten Mündstück und dem Ansaugmündstück frei und zu dem Punkt höchster Leistung gewandt. Toleranz schallpegel +3 dB(A) - [mmH₂O] ~ [da Pa]
 (*****): Presión sonora Lp = dB(A) - media de valores registrados a 1,5 m del ventilador con entrada impelente canalizada y entrada aspirante libre y referida al punto de mayor rendimiento. Tolerancia de ruido + 3 dB(A) - [mmH₂O] ~ [da Pa]

Note - Notes

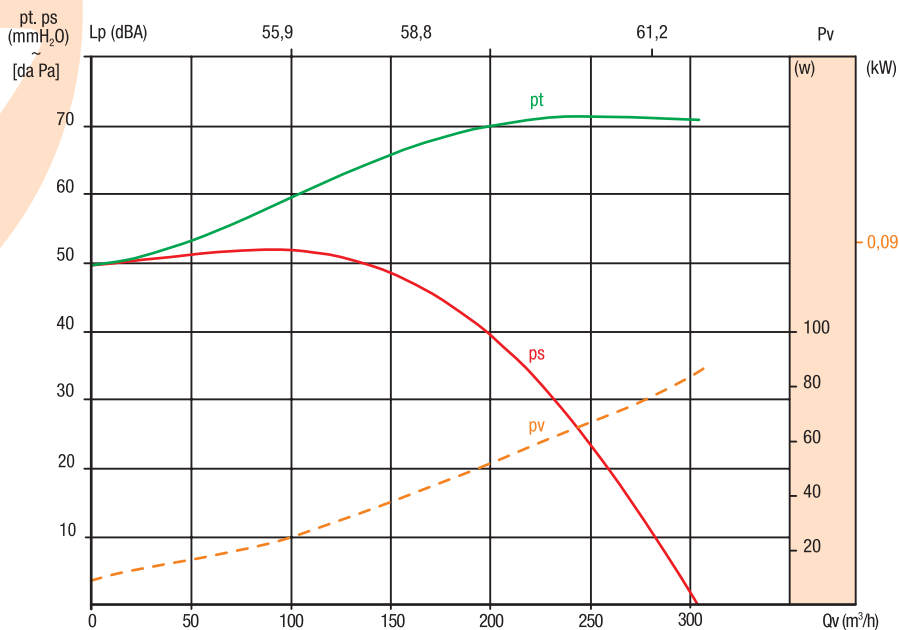

> NP 16 <

Motore a 2 poli - 50 Hz
2750 g/min.
Potenza installata: 0,09 kW

2 poles motor - 50 Hz
2750 r.p.m.
Installed motor power: 0,09 kW

Moteur à 2 pôles - 50 Hz
2750 t/min.
Puissance installée: 0,09 kW

2-poliger Motor - 50 Hz
2750 U/min.
Motorleistung: 0,09 kW

Motor de 2 polos - 50 Hz
2750 rev./min.
Potencia instalada: 0,09 kW

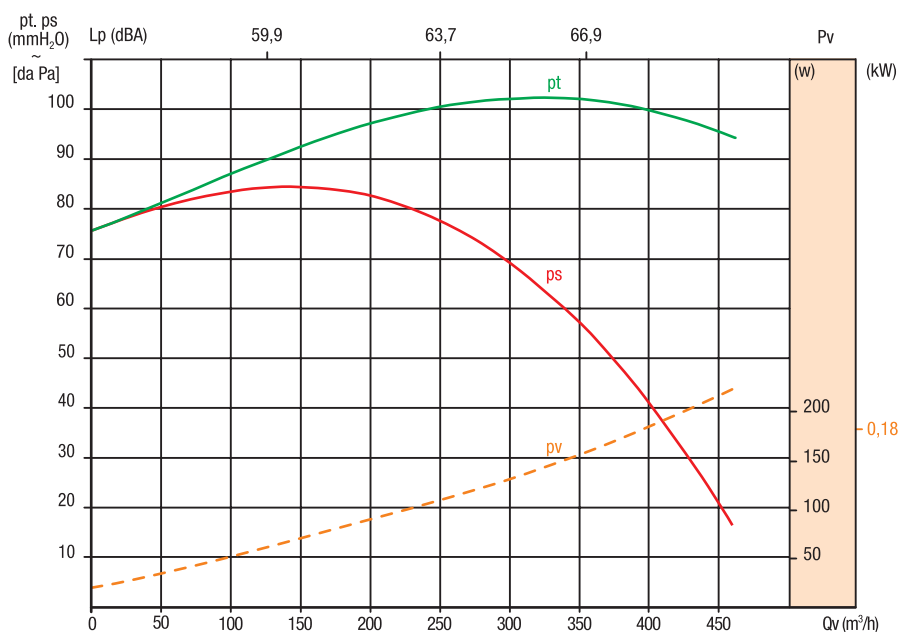

> NP 20 <

Motore a 2 poli - 50 Hz
2800 g/min.
Potenza installata: 0,18 kW

2 poles motor - 50 Hz
2800 r.p.m.
Installed motor power: 0,18 kW

Moteur à 2 pôles - 50 Hz
2800 t/min.
Puissance installée: 0,18 kW

2-poliger Motor - 50 Hz
2800 U/min.
Motorleistung: 0,18 kW

Motor de 2 polos - 50 Hz
2800 rev./min.
Potencia instalada: 0,18 kW

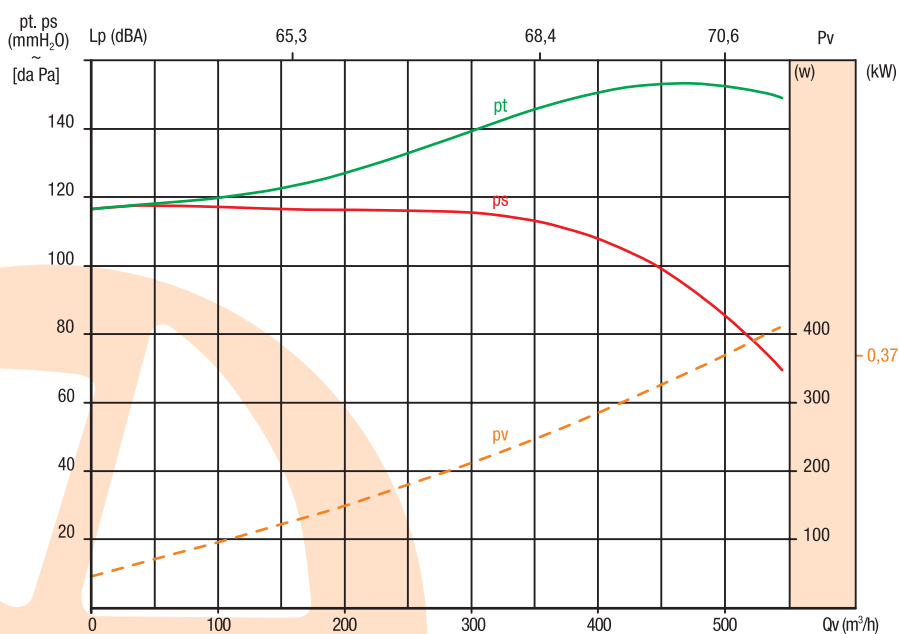

> NP 25 <

Motore a 2 poli - 50 Hz
2800 g/min.
Potenza installata: 0,37 kW

2 poles motor - 50 Hz
2800 r.p.m.
Installed motor power: 0,37 kW

Moteur à 2 pôles - 50 Hz
2800 t/min.
Puissance installée: 0,37 kW

2-poliger Motor - 50 Hz
2800 U/min.
Motorleistung: 0,37 kW

Motor de 2 polos - 50 Hz
2800 rev./min.
Potencia instalada: 0,37 kW

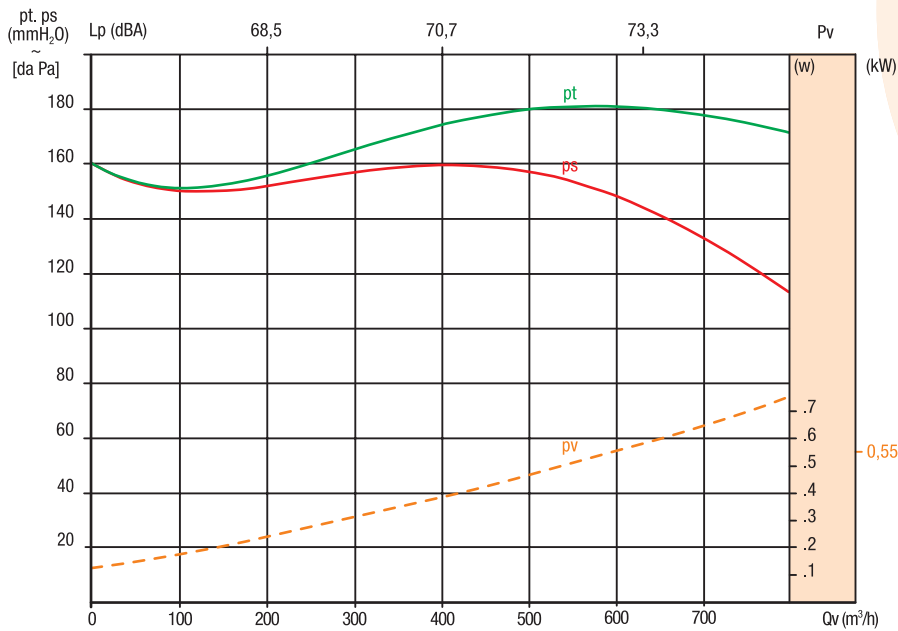

> NP 28 <

Motore a 2 poli - 50 Hz
2800 g/min.
Potenza installata: 0,55 kW

2 poles motor - 50 Hz
2800 r.p.m.
Installed motor power: 0,55 kW

Moteur à 2 pôles - 50 Hz
2800 t/min.
Puissance installée: 0,55 kW

2-poliger Motor - 50 Hz
2800 U/min.
Motorleistung: 0,55 kW

Motor de 2 polos - 50 Hz
2800 rev./min.
Potencia instalada: 0,55 kW

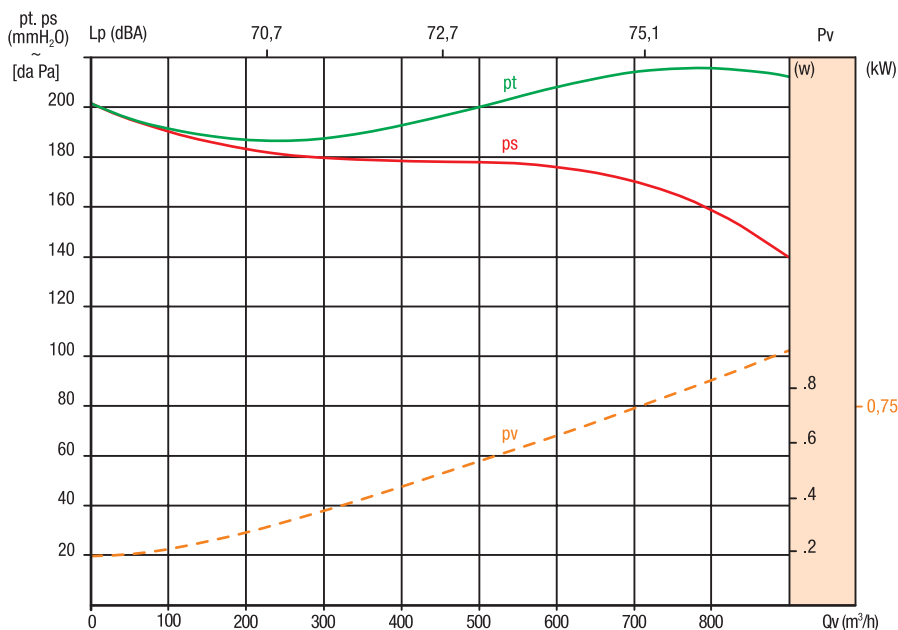

> NP 30 <

Motore a 2 poli - 50 Hz
2850 g/min.
Potenza installata: 0,75 kW

2 poles motor - 50 Hz
2850 r.p.m.
Installed motor power: 0,75 kW

Moteur à 2 pôles - 50 Hz
2850 t/min.
Puissance installée: 0,75 kW

2-poliger Motor - 50 Hz
2850 U/min.
Motorleistung: 0,75 kW

Motor de 2 polos - 50 Hz
2850 rev./min.
Potencia instalada: 0,75 kW

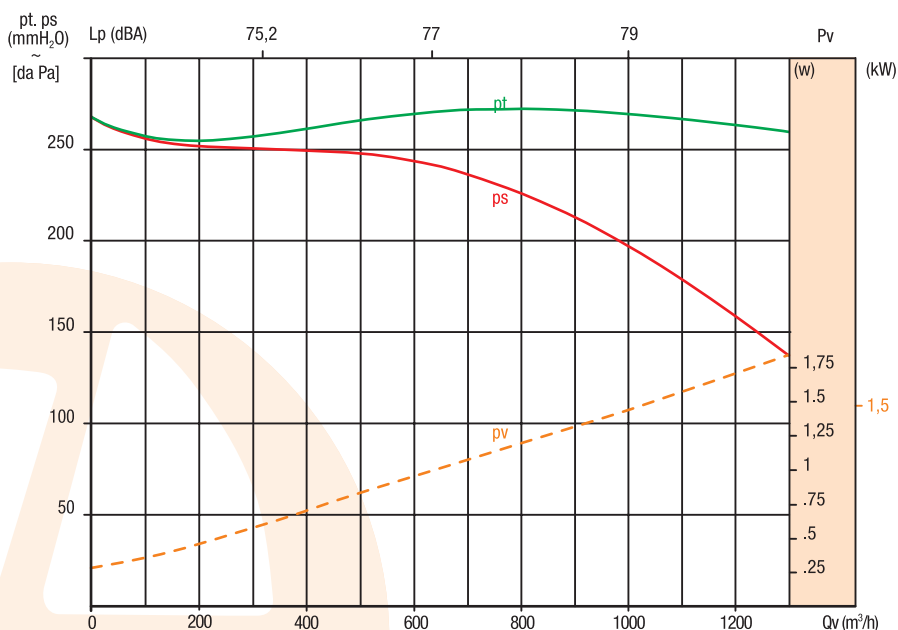

> NP 35 <

Motore a 2 poli - 50 Hz
2850 g/min.
Potenza installata: 1,5 kW

2 poles motor - 50 Hz
2850 r.p.m.
Installed motor power: 1,5 kW

Moteur à 2 pôles - 50 Hz
2850 t/min.
Puissance installée: 1,5 kW

2-poliger Motor - 50 Hz
2850 U/min.
Motorleistung: 1,5 kW

Motor de 2 polos - 50 Hz
2850 rev./min.
Potencia instalada: 1,5 kW

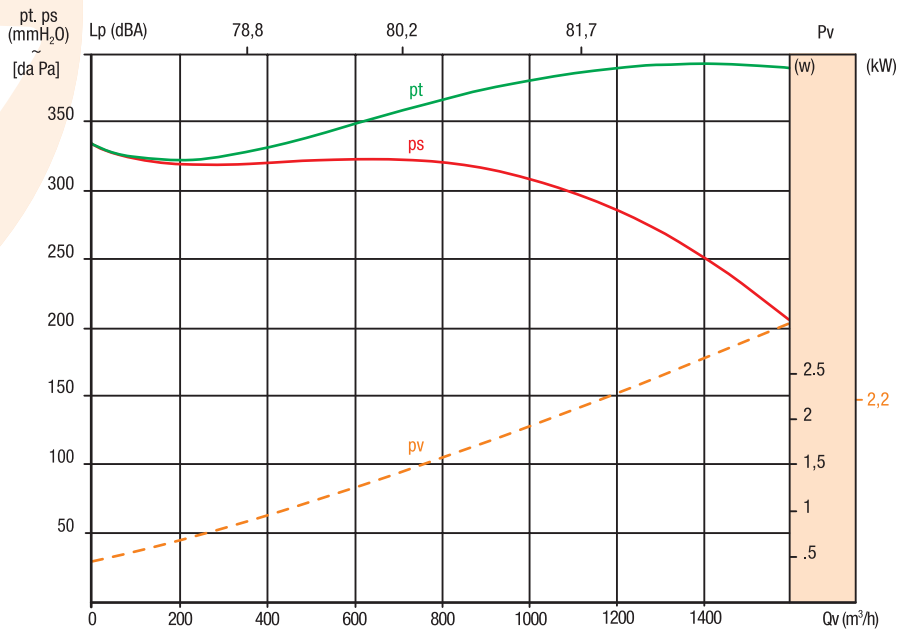

> NP 40 <

Motore a 2 poli - 50 Hz
 2850 g/min.
 Potenza installata: 2,2 kW

 2 poles motor - 50 Hz
 2850 r.p.m.
 Installed motor power: 2,2 kW

 Moteur à 2 pôles - 50 Hz
 2850 t/min.
 Puissance installée: 2,2 kW

 2-poliger Motor - 50 Hz
 2850 U/min.
 Motorleistung: 2,2 kW

 Motor de 2 polos - 50 Hz
 2850 rev./min.
 Potencia instalada: 2,2 kW

Note - Notes

> Livelli di potenza sonora <

> Sound power levels > Niveaux de puissance sonore
> Geräuschpegel > Niveles de potencia sonora

Tabella dei livelli di potenza sonora

I valori dei livelli di potenza sonora indicati nella tabella sono stati ottenuti mediante il metodo di misurazione indicato dalle norme ISO 3744.

Le misure sono state effettuate utilizzando il fonometro modello 2250 e calibratore tipo 4231 della Brüel & Kjaer.

I livelli di potenza sonora in dB(A) sono relativi a 3 condizioni di funzionamento nella zona di migliore utilizzo del ventilatore.

Per l'utilizzo di tali valori di potenza sonora occorre fare riferimento a quanto scritto nel paragrafo [3.2] in cui è sviluppato un esempio di calcolo.

Sound power level table

The values of the sound power levels shown in the table have been obtained by following the measurement method established by ISO 3744 Standard.

The noise level measurements have been carried out with BRUEL & KJAER instruments, with phonometer 2250 and gauge type 4231.

The sound power levels in dB(A) refer to 3 working conditions in the optimum use zone of the fan.

To use such sound power values, reference has to be made to the content of paragraph [3.2] where a calculation example is shown.

Tableaux des niveaux de puissance sonore

Les valeurs des niveaux de puissance sonore indiquées sur le tableau ont été obtenues à travers la méthode de mesure indiquée par les normes ISO 3744.

Les mesures ont été effectuées en utilisant le phonomètre modèle 2250 et le calibre modèle 4231 de Brüel & Kjaer.

Les niveaux de puissance sonore en dB(A) concernent 3 conditions de fonctionnement dans la zone de meilleure utilisation du ventilateur.

Pour utiliser ces valeurs de puissance sonore, il faut faire référence aux indications du paragraphe [3.2] qui donne un exemple de calcul.

Tabelle der Geräuschpegel

Die in der Tabelle wiedergegebenen Geräuschpegelwerte sind mit Hilfe der durch die ISO-Norm 3744 festgelegten Messmethode ermittelt worden.

Die Messungen wurden mit dem Phonometer Mod. 2250 und der Korrekturdüse Mod. 4231 der Fa. Brüel & Kjaer durchgeführt.

Die Geräuschpegelwerte in dB(A) entsprechen 3 verschiedenen Betriebsbedingungen in der besten Betriebszone des Gebläses.

Für die Verwendung dieser Geräuschpegelwerte soll auf den Abschnitt 3.2 in dem ein Rechenbeispiel angeführt ist.

Tabla de niveles de potencia sonora

Los valores de los niveles de potencia sonora indicados en la tabla se han obtenido mediante el método de medición conforme a las normas ISO 3744.

Las mediciones se han efectuado utilizando el fonómetro modelo 2250 y el calibrador tipo 4231 de Brüel & Kjaer.

Los niveles de potencia sonora en dB(A) son relativos a 3 condiciones de funcionamiento en la zona de uso óptimo del ventilador.

Para utilizar dichos valores de potencia sonora hay que hacer referencia a lo dicho en el apartado 3.2 donde se indica un ejemplo de cálculo.

Modello	g/min. r.p.m.	Lw (dBA) port. min. / min. flow rate	Lw (dBA) port. media / av. flow rate	Lw (dBA) port. mass. / max. flow rate
NP 16	2750	67,4	70,3	72,7
NP 20	2800	71,4	75,2	78,4
NP 25	2800	76,8	79,9	82,1
NP 28	2800	80,0	82,2	84,8
NP 30	2850	82,2	84,2	86,6
NP 35	2850	86,7	88,5	90,5
NP 40	2850	90,3	91,7	93,2